

D732-K700 LED-Fernanzeige - Datenblatt

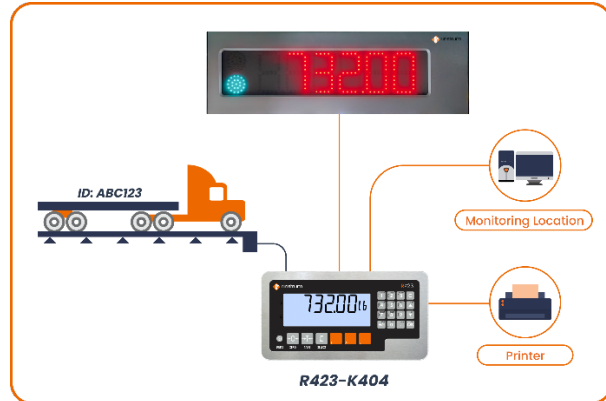
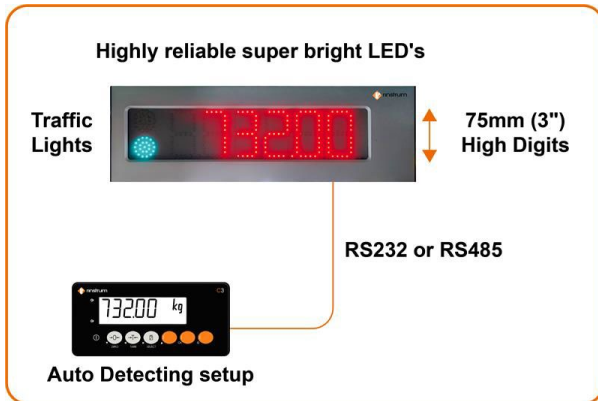

- Superhelle LEDs
- Großer Betrachtungswinkel
- AC- oder DC-Varianten
- Isolierter serieller RS232/485-Eingang
- Ampeln
- Automatische Erkennung der Konfiguration
- Kompatibel mit Rinstrum-Anzeigen

Die D732 ist eine 7 Segment, ultrahelle LED Fernanzeige mit einer Zeichenhöhe von 75 mm und einer Ampelfunktion. Die hervorragende Ablesbarkeit und der breite Ablesewinkel machen diese zur idealen Lösung für Anwendungen wie Fahrzeug- und Industriewaagen, sowohl im Innen- als auch im Außenbereich.

- Isolierte serielle Schnittstelle RS232/RS485
- Kompatibel mit gängigsten Protokollen von Rinstrum (A, B, C, D) und PC Mode
- Ablesbarkeit auf mehr als 30 m bei 120 Grad Ablesewinkel
- Automatische Helligkeitsanpassung in 10 Stufen

Integrierte Ampelfunktion: Rot und Grün (35mm ϕ), welche über das Kommunikationsprotokoll angesteuert werden können.

Dezimalpunkt: Der Dezimalpunkt wird als einzelne LED zwischen den Digits dargestellt und beeinflusst nicht die mögliche Anzahl an Digits.

PC Konfigurationstool: erlaubt einfache Parametrierung der Fernanzeige mittels PC, wie: Adressierung, Anpassung der Helligkeit und des Verhaltens im Timeout-Modus



Smartes Wiegen

Ideal für LKW- oder Achslastverwiegung

- Kombinieren Sie die D732 Fernanzeige mit einer Rinstrum Wägeelektronik der R400 Serie (R420 ABS oder R423 Edelstahl)
 - K404 Software für Fahrzeugwaagen
 - K405 Software für Achslastwaagen

...das ist smartes Wiegen!

D841-K801/D850-K863 LED-Fernanzeigen - Datenblatt

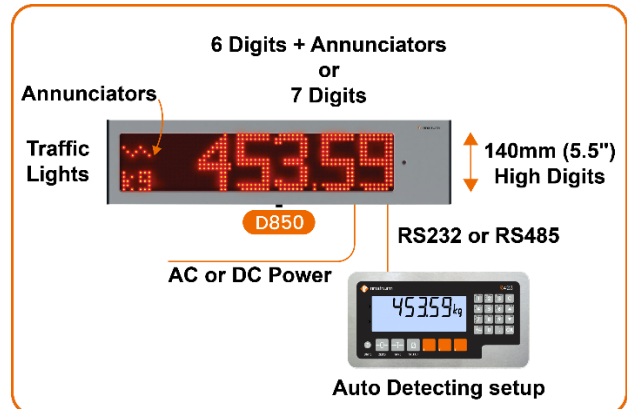
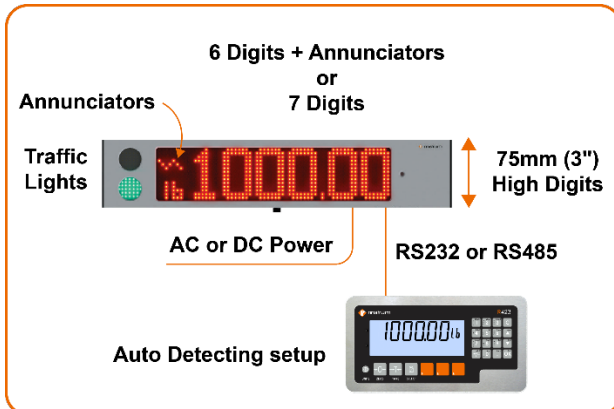

- Superhelle LEDs
- Großer Betrachtungswinkel
- VAC/VDC-Stromversorgungsoptionen
- Isolierter serieller RS232/485-Eingang oder Ethernet
- Alphanumerische Zeichen für bessere Lesbarkeit
- Automatische Erkennungseinstellung
- Kompatibilität mit einer großen Anzahl von Indikatorherstellern
- Einheitenumschaltung**
- Meldegeräte**

Die alphanumerischen LED Fernanzeigen D841 und D850 erlauben eine präzise Darstellung nicht nur von Gewichtswerten, sondern auch von Texten (Materialinformationen, Anweisungen an den Bediener, usw.) oder Sonderzeichen. Die D841 und D850 Serie mit der Schutzklasse IP 65 eignen sich besonders gut für industrielle Anwendungen im Außenbereich, wo eine gute Ablesbarkeit der Werte über größere Distanzen gefordert ist.

Ablesbarkeit:

- D841 - >30 m bei einem Ablesewinkel von 120 Grad
- D850 - >70 m bei einem Ablesewinkel von 120 Grad

Umschalten von Einheiten**:

- D841 und D850 ermöglichen die Anzeige der Einheiten kg, lb, t, g, tn und oz auf dem Display.

Ampelfunktion:** die Ampel bei D841 (Rot, Grün) wird über das Protokoll oder potenzialfreie Kontakte angesteuert. Die Eingänge sind für Kontaktspannungen zwischen 5-24VDC ausgelegt.

Dezimalpunkt: Der Dezimalpunkt wird bei der D841 \ D850 als doppelte LED zwischen den Digits dargestellt und beeinflusst nicht die mögliche Anzahl an Digits.

Laufschrift Firmware (nur für D841):

Die D841 kann mit der Laufschrift-Firmware ausgerüstet werden. Somit können Texte mit einer Zeichenlänge von bis zu 150 Zeichen als Laufschrift ausgegeben werden, um Kommunikation mit dem Anwender zu erleichtern (Anweisungen, Aufforderungen, Wiegeinformationen, usw.).

** Wenn Einheiten umschalten, Ampelfunktion und Hilfsanzeiger im Protokoll unterstützt werden

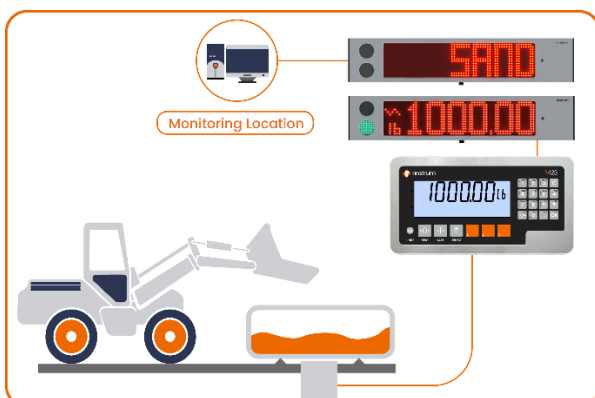

Smartes Wiegen

Alphanumerische Anzeige für präzise Ablesbarkeit

- D841 und D850 verfügen über eine 14 x 64 LED-Matrix mit 14 x 8 LEDs pro Zeichen, wodurch die meisten druckbaren ASCII-Zeichen angezeigt werden können.
- Dadurch können dem Bediener aussagekräftige Meldungen angezeigt werden.

...das ist smartes Wiegen!

Spezifikation Tabelle

		D732	D841	D850
Anzeige	ultrahelle LED's			
		28 LED's pro Zeichen, numerische Ziffern mit 7 Segmenten	alphanumerische Zeichen	
Ziffern		Sechs (6) Digits	Sechs (6) Digits + Hilfsanzeiger oder Sieben (7) Digits	
Ziffernhöhe		75mm	100mm	140mm
Ablesbarkeit		20m	30m	70m
Ampelfunktion		Rot / Grün	Rot / Grün	X / ↑ displayed
Hilfsanzeiger		-	Ruhe, Nullpunkt, Netto	
Einheit umschalten (protokollabhängig)		-	Anzeigeeinheiten (entweder rechts oder links) Klebeaufkleber	
AC Power		110/240VAC 50/60Hz 32W MAX	110-240VAC 50/60Hz 32W MAX	
DC Power (werkseitig installiert)		12-24 VDC (9-36VDC) 40W MAX	12-24 VDC (9-36VDC) 50 W MAX	
Laufschrift		-	K802 Firmware 150 Zeichen, langsam, medium, schnell	-
Ablesewinkel		120° von allen Seiten		
Helligkeitsanpassung		automatisch entsprechend der Lichtverhältnisse in 1-10 Stufen		
Betriebsbedingungen		Temperatur: -20°C to +60°C Gehäusetemperatur		
		Luftfeuchtigkeit: <90% nicht kondensieren		
Setup		Voll automatisch für kompatible Wägeelektroniken oder über PC Konfigurationstool		
Memory		Nicht flüchtig - netzausfallsicher		
Schnittstellen		RS232 – RS485 eingehend		
		-	Ethernet (werkseitig installierte Option zur seriellen Schnittstelle)	
Set Up			Über externe Datenverbindung und Konfiguratorsoftware der Fernanzeige	
Zulassungen		FCC, CE, C-tick		
Schutzklasse		IP65		
Montage-Optionen	Wetterschutzhaube	D73x Wetterschutzhaube (DA001)	D84x Wetterschutzhaube (DA002)	-
	Montageplatte	VESA- und RAM-kompatible Befestigungspunkte (DA003)		-
Maße		488x150x80 mm	770x150x80mm	811x200x80mm
Gewicht		3.3kg	4.2 kg	7.4kg
Ethernet-Schnittstelle		Nein	Werkseitige Anpassung	Werkseitige Anpassung

Änderungen der Spezifikationen zur Optimierung bleiben vorbehalten Alle Bilder/Zeichnungen dienen als Anhaltspunkt und können zwischen den Produkten variieren.

D732 mit Wandhalterungen

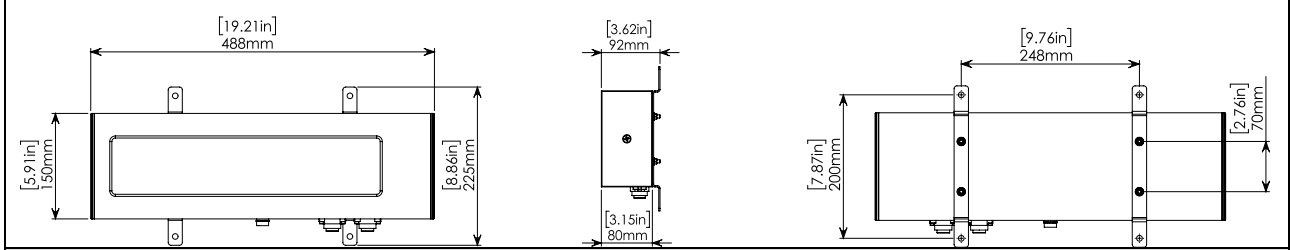

D841 mit Wandhalterungen

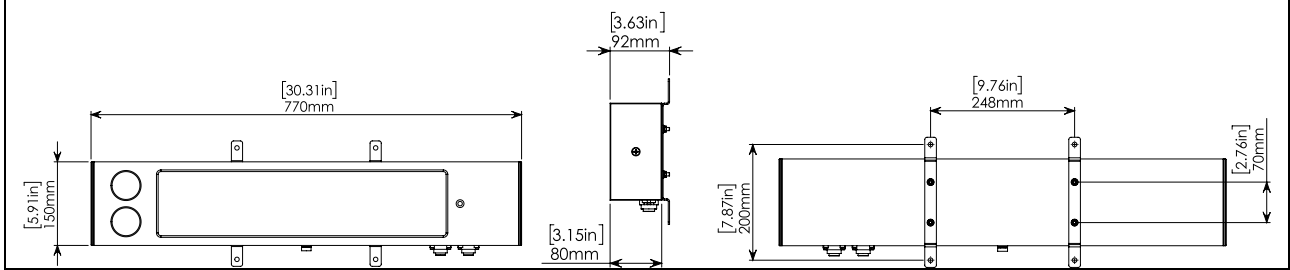

D850 mit Wandhalterungen

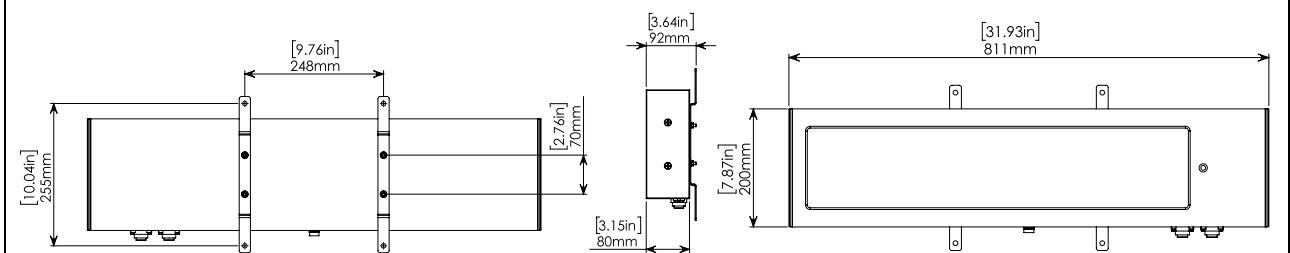

DA001 and DA002

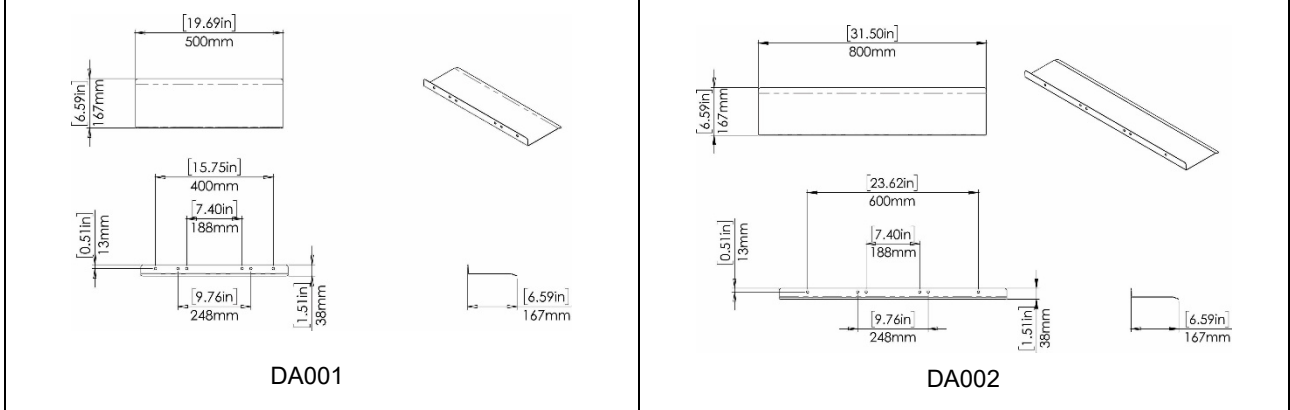

DA003

